

ハンガーパイプ パイプジョイント ブラケット・ソケット

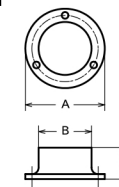

ブラケット・ソケット

■ ステンレスソケット



SUS304

品番	使用パイプ 外径	A	B	C
P91-25	25	45.0	27.0	16.0
P91-32	32	60.0	33.5	20.0

■ ダイキャストソケット

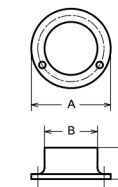

亜鉛ダイカスト (クロームメッキ)

品番	使用パイプ 外径	A	B	C
P21-25	25	44	27	15.6
P21-32	32	60	33.5	21

パイプジョイント

■ エルボジョイント

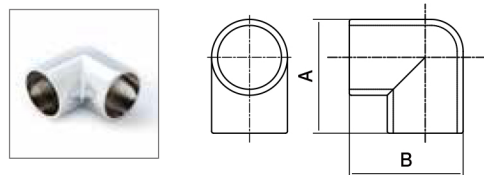

亜鉛ダイカスト (クロームメッキ)

品番	使用パイプ 外径	A	B
PJ1-25	25	43.5	43.5
PJ1-32	32	56.2	56.2

■ チーズジョイント

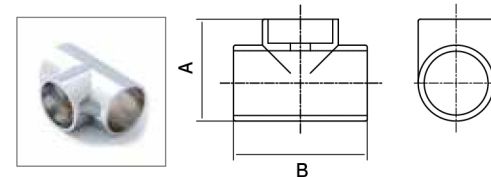

亜鉛ダイカスト (クロームメッキ)

品番	使用パイプ 外径	A	B
PJ2-25	25	41.7	51.5
PJ2-32	32	50	67

■ クロスジョイント

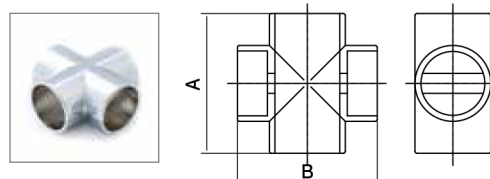

亜鉛ダイカスト (クロームメッキ)

品番	使用パイプ 外径	A	B
PJ3-25	25	58	58
PJ3-32	32	69	69

■ 三方エルボ

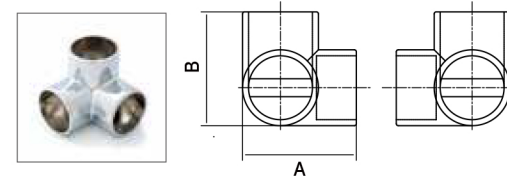

亜鉛ダイカスト (クロームメッキ)

品番	使用パイプ 外径	A	B
PJ4-25	25	46.1	46.1
PJ4-32	32	57	57

■ 四方エルボ

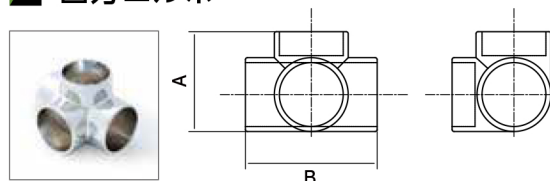

亜鉛ダイカスト (クロームメッキ)

品番	使用パイプ 外径	A	B
PJ5-25	25	41.7	52.5
PJ5-32	32	50	65.6

■ 五方エルボ

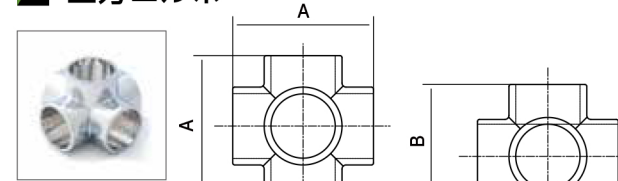

亜鉛ダイカスト (クロームメッキ)

品番	使用パイプ 外径	A	B
PJ6-25	25	60.5	45.8
PJ6-32	32	71.4	55.2

■ A型ブラケット

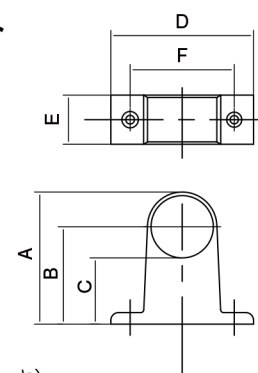

亜鉛ダイカスト (クロームメッキ)

品番 止	品番 通	使用パイプ 外径	A	B	C	D	E	F
			P31-25	P32-25	25	56.2	42	29.2
P31-32	P32-32	32	68	49.2	33.5	74	25.5	54

■ A型首長ブラケット

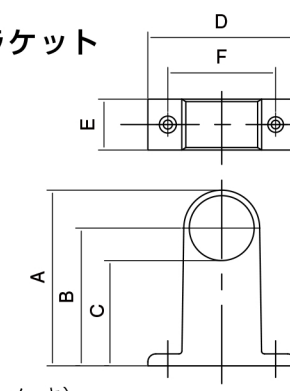

亜鉛ダイカスト (クロームメッキ)

品番 止	品番 通	使用パイプ 外径	A	B	C	D	E	F
			P41-25	P42-25	25	80	65	52.5
P41-32	P42-32	32	87	68.8	52.5	74	25.5	54

■ P型ソケット

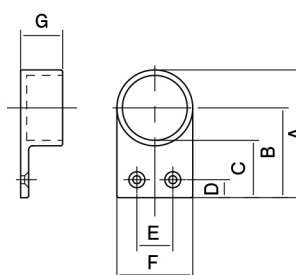

亜鉛ダイカスト (クロームメッキ)

品番	使用パイプ 外径	A	B	C	D	E	F	G
P51-25	25	60	44.8	32	9	18	30	20.8
P51-32	32	64	46.3	30	9	18	37.8	20.8

■ 吊下ブラケット

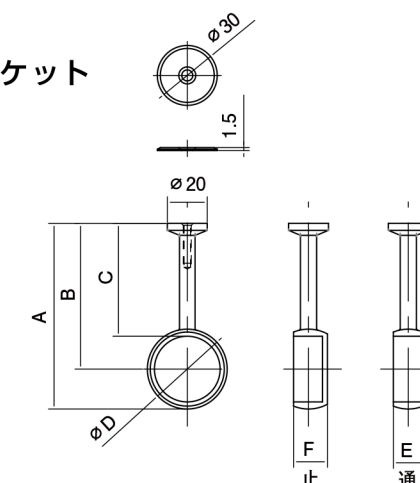

亜鉛ダイカスト (クロームメッキ)

品番	使用パイプ 外径	A	B	C	D	E	F
P101-25	止	25	90	73.6	61	32	18
P101-32		32	92	72.4	56	40	17
P102-25	通	25	90	73.6	61	32	15
P102-32		32	92	72.4	56	40	15

ハンガーパイプ パイプジョイント・ブラケット・ソケット 価格表

D型ソケット

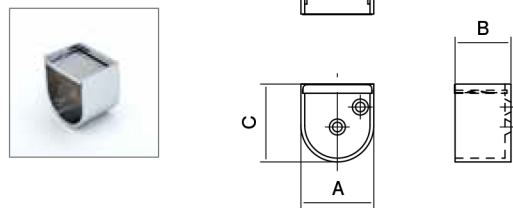

亜鉛ダイカスト (クロームメッキ)

品番	使用パイプ 外径	A	B	C
P61-25	25	29	28	31
P61-32	32	36.2	28	38.5

ネジソケット

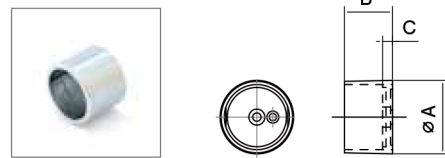

亜鉛ダイカスト (クロームメッキ)

品番	使用パイプ 外径	A	B	C
P81-25	25	30	22	4.5
P81-32	32	37	24.5	5.6

脱着式丸ソケット

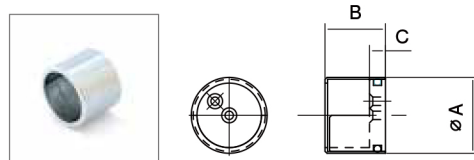

亜鉛ダイカスト (クロームメッキ)

品番	使用パイプ 外径	A	B	C
P71-25	25	31.5	26.2	6.5
P71-32	32	39	30	8

別注吊金具

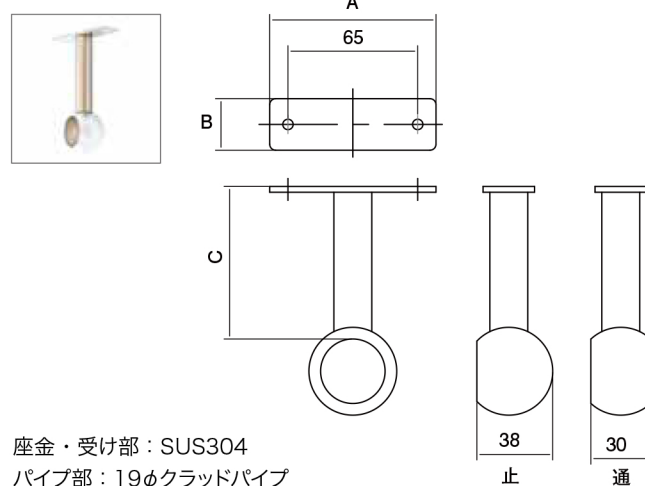

座金・受け部：SUS304
パイプ部：19φクラッドパイプ
寸切ボルト：ユニクロ

品番	使用パイプ 外径	A	B	C
止	32	83.3	25.8	70 ~ 1200
通				

ステンレスクラッドパイプ

外径 (φ)	厚さ (mm)	表面仕上げ	長さ (mm)	単価	1梱包
16.0	1.0	鏡面 (横目 400 番研磨)	3,650	2,700	20 本
			4,000	3,220	
19.0	1.0	鏡面 (横目 400 番研磨)	3,650	2,860	15 本
			4,000	3,320	
25.0	1.0	鏡面 (横目 400 番研磨)	3,650	3,500	10 本
			4,000	4,100	
32.0	1.2	鏡面 (横目 400 番研磨)	3,650	5,000	10 本
			4,000	5,900	
38.0	1.2	鏡面 (横目 400 番研磨)	3,650	6,500	5 本
			4,000	7,420	

パイプジョイント価格表

単位:円(税別)

商品名	外径 (φ)	品番	単価	箱詰数量
エルボジョイント	25φ	PJ1-25	1,280	8
	32φ	PJ1-32	1,580	6
チーズジョイント	25φ	PJ2-25	1,730	8
	32φ	PJ2-32	2,400	6
クロスジョイント	25φ	PJ3-25	1,380	8
	32φ	PJ3-32	1,680	6
三方エルボ	25φ	PJ4-25	1,780	8
	32φ	PJ4-32	2,600	6
四方エルボ	25φ	PJ5-25	1,800	8
	32φ	PJ5-32	2,450	6
五方エルボ	25φ	PJ6-25	3,300	6
	32φ	PJ6-32	3,750	4

ブラケット・ソケット価格表

単位:円(税別)

商品名	外径 (φ)	品番	単価	箱詰数量
ステンレスソケット	25φ	P91-25	300	20
	32φ	P91-32	380	
ダイキャストソケット	25φ	P21-25	300	50
	32φ	P21-32	380	30
A型ブラケット	止	25φ P31-25	850	10
		32φ P31-32	1,060	
	通	25φ P32-25	850	
		32φ P32-32	1,060	
A型首長ブラケット	止	25φ P41-25	1,000	10
		32φ P41-32	1,140	
	通	25φ P42-25	1,000	
		32φ P42-32	1,140	
P型ソケット	25φ	P51-25	1,550	20
	32φ	P51-32	1,700	10
吊下ブラケット	止	25φ P101-25	1,000	20
		32φ P101-32	1,450	
	通	25φ P102-25	1,000	
		32φ P102-32	1,450	
D型ソケット	25φ	P61-25	560	20
	32φ	P61-32	620	
ネジソケット	25φ	P81-25	640	50
	32φ	P81-32	730	
脱着式丸ソケット	25φ	P11-25	1,230	20
	32φ	P11-32	1,830	

単位:円(税別)

商品名	外径 (φ)	品番	芯先寸法	単価
別注吊金具	32φ	P111-32	71 ~ 150	4,200
			151 ~ 200	4,290
			251 ~ 300	4,470
			301 ~ 400	4,640
			401 ~ 500	4,810
			501 ~ 600	4,990
			601 ~ 700	5,160
			701 ~ 800	5,340
			801 ~ 900	5,510
			901 ~ 1000	5,680
			1001 ~ 1100	5,860
			1101 ~ 1200	6,030